

・5年生以下男子 予選

6ゲーム先取 (デュースあり)
1R 2R F

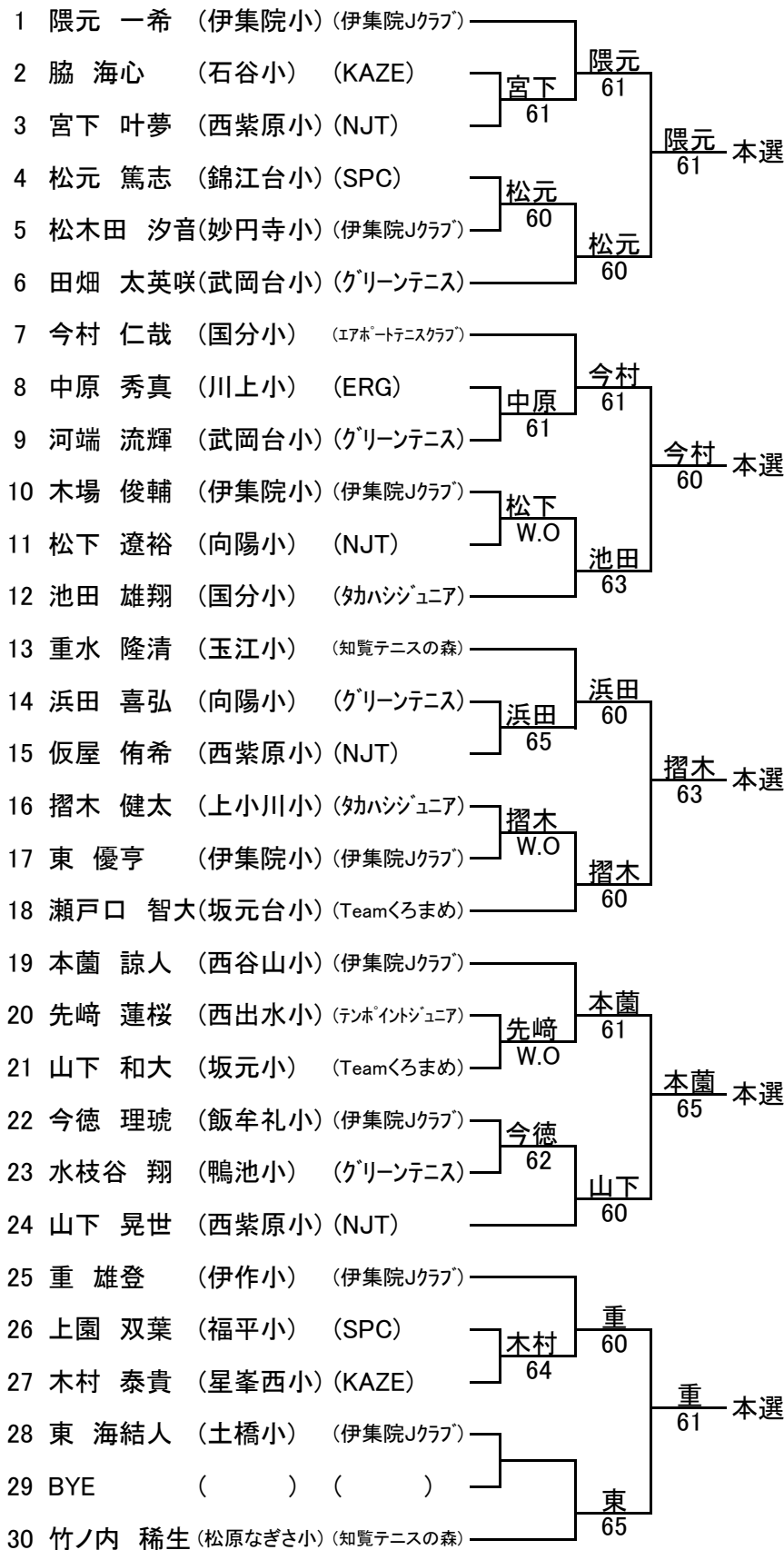

1セットマッチ (デュースあり)

シード -5年生以下男子

1R SF F SF 1R

シード

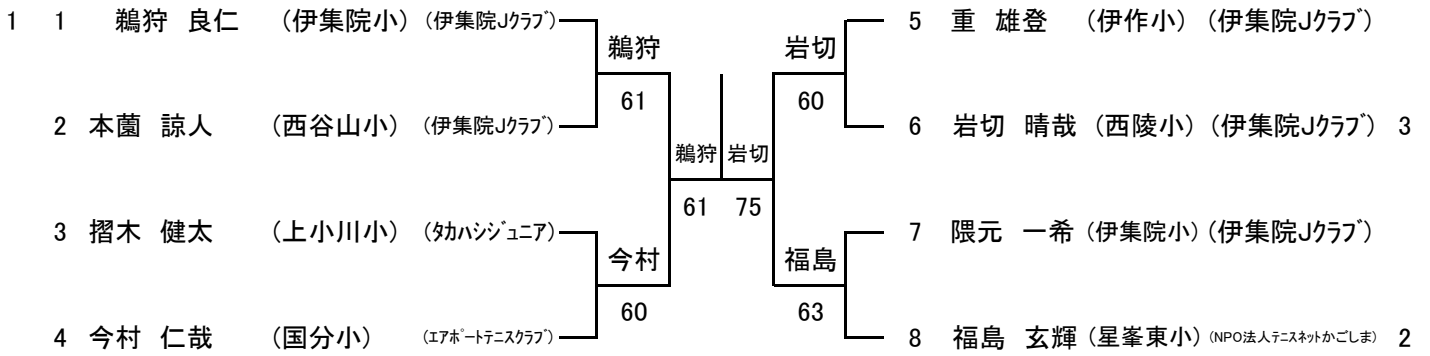

<3位決定戦>

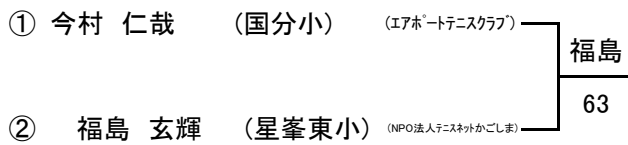

<5位決定戦>

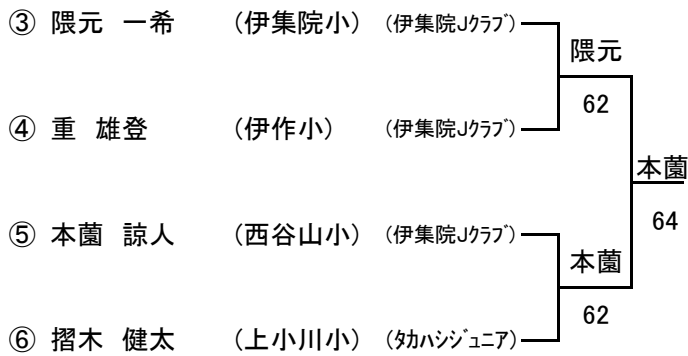

1セットマッチ (デュースあり)

シード ・6年生男子

1R 2R 3R SF F SF 3R 2R 1R

シード

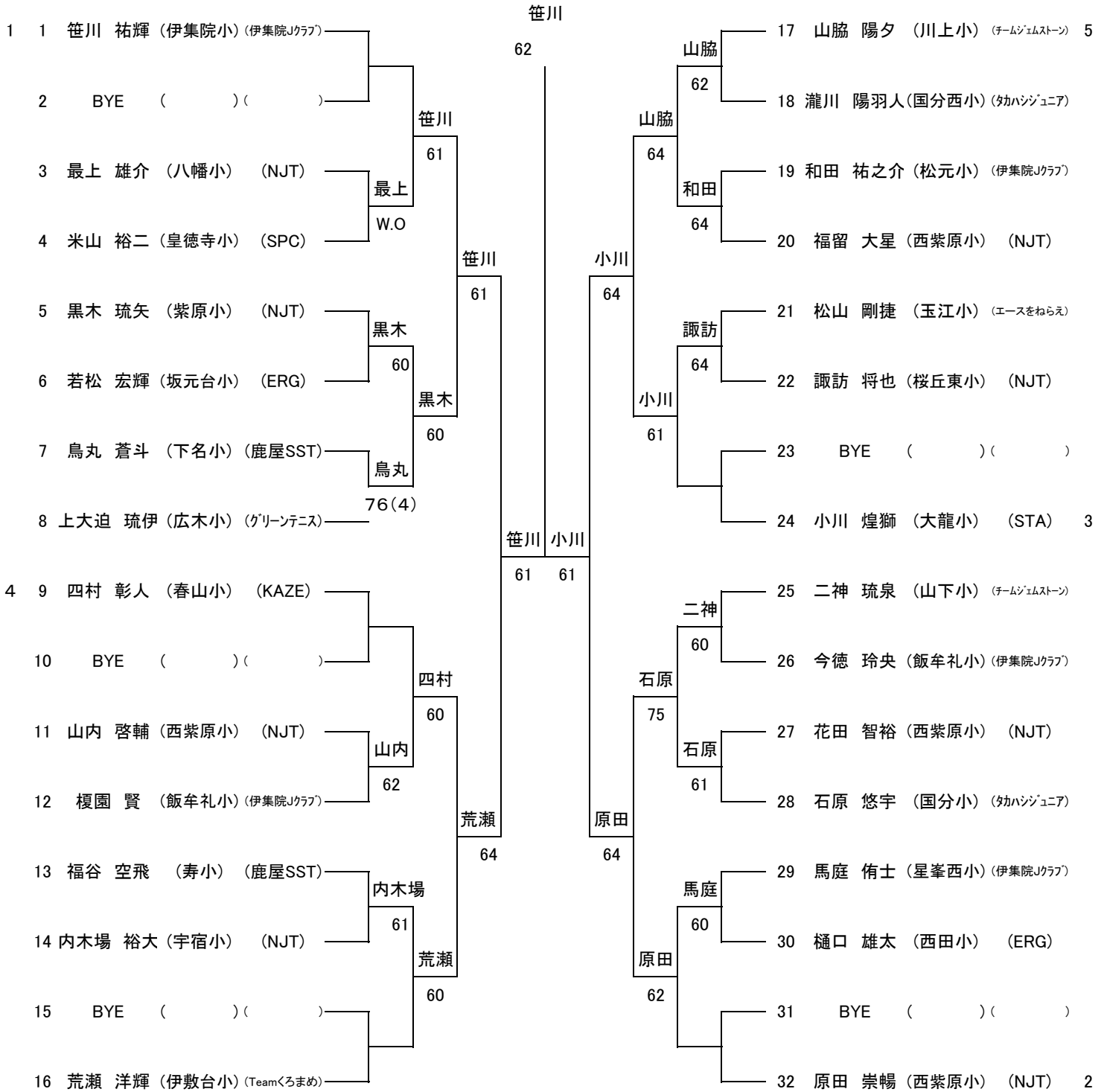

<3位決定戦>

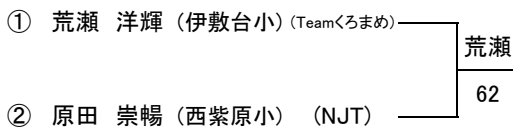

6ゲーム先取 (デュースあり)

シード ・小学3年生以下男子

1R 2R 3R SF F

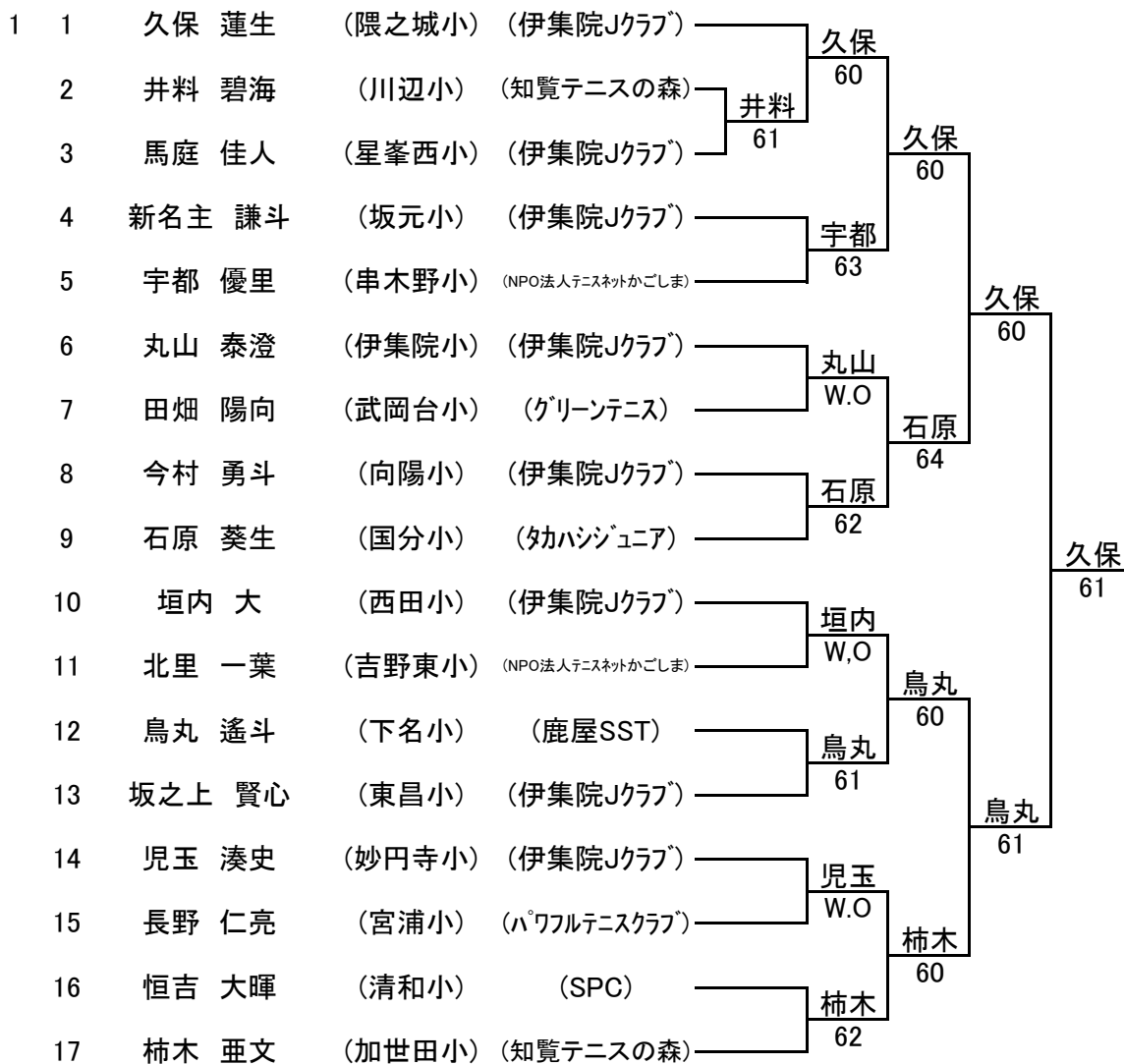

<3位決定戦>

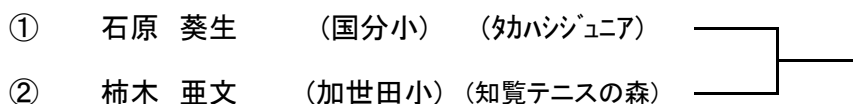

<5位決定戦>

